

Машинка-триммер для стрижки волос POLARIS

Модель PHC 1201R

Руководство по эксплуатации

Благодарим Вас за выбор продукции, выпускаемой под торговой маркой POLARIS. Наши изделия разработаны в соответствии с высокими требованиями качества, функциональности и дизайна. Мы уверены, что Вы будете довольны приобретением нового изделия нашей фирмы.

Перед началом эксплуатации прибора внимательно прочитайте данное руководство, в которой содержится важная информация, касающаяся Вашей безопасности, а также рекомендации по правильному использованию прибора и уходу за ним.

Сохраните руководство вместе с гарантийным талоном, кассовым чеком, по возможности, картонной коробкой и упаковочным материалом.

1. Общие указания по безопасности

- Прибор предназначен исключительно для использования в быту, и только по прямому назначению. □ Перед началом использования этого прибора внимательно прочитайте руководство по эксплуатации.
- Каждый раз перед включением прибора осмотрите его. При наличии повреждений прибора и шнура питания ни в коем случае не включайте прибор в розетку.
- Прибор и шнур питания должны храниться так, чтобы они не попадали под воздействие жары, прямых солнечных лучей и влаги.
- Не оставляйте работающий прибор без надзора! Если Вы не пользуетесь больше прибором, то всегда выключайте его.
- Данный прибор не предназначен для использования людьми (включая детей), у которых есть физические, нервные или психические отклонения или недостаток опыта и знаний, за исключением случаев, когда за такими лицами осуществляется надзор или проводится их инструктирование относительно использования данного прибора лицом, отвечающим за их безопасность. Необходимо осуществлять надзор за детьми с целью недопущения их игр с прибором.
- **Внимание! Не используйте прибор вблизи ванн, раковин или других емкостей, заполненных водой.** 
- Ни в коем случае не погружайте прибор в воду или другие жидкости. Не прикасайтесь к прибору влажными руками. При намокании прибора сразу отключите его от сети.
- В случае падения прибора в воду немедленно отключите его от сети. При этом ни в коем случае не опускайте руки в воду. Перед повторным использованием прибор должен быть проверен квалифицированным специалистом.
- При использовании прибора в ванной комнате не пользуйтесь сетевым шнуром, применяйте только аккумуляторный режим, так как близость воды представляет опасность при использовании сетевых электроприборов
- Включайте прибор только в источник переменного тока (~). Перед включением убедитесь, что прибор рассчитан на напряжение, используемое в сети.
- Не пользуйтесь нестандартными источниками питания или устройствами подключения. □ **Любое ошибочное включение лишает Вас права на гарантийное обслуживание.**
- Перед включением прибора в сеть убедитесь, что он находится в выключенном состоянии.

- Предохраняйте прибор от ударов об острые углы. По окончании эксплуатации, чистке или поломке прибора всегда отключайте его от сети.
- Нельзя переносить прибор, держа его за шнур питания. Запрещается также отключать прибор от сети, держа его за шнур питания. При отключении прибора от сети держитесь за штепсельную вилку.
- Использование дополнительных аксессуаров, не входящих в комплектацию, лишает Вас права на гарантийное обслуживание.
- Не следует использовать прибор после падения, если имеются видимые признаки повреждения. Перед использованием прибор должен быть проверен квалифицированным специалистом.
- После использования никогда не обматывайте провод электропитания вокруг прибора, так как со временем это может привести к излому провода. Всегда гладко расправляйте провод на время хранения.
- Замену шнура можно производить только на аналогичный оригинальный шнур от такой же модели, проконсультируйтесь у квалифицированных специалистов - сотрудников сервисного центра. Неквалифицированный ремонт представляет прямую опасность для пользователя.
- Не производите ремонт прибора самостоятельно. Ремонт должен производиться только квалифицированными специалистами сервисного центра.
- Для ремонта прибора могут быть использованы только оригинальные запасные части.
- После окончания срока службы не выбрасывайте прибор вместе с бытовыми отходами. Передайте его в специализированный пункт для дальнейшей утилизации. При этом необходимо извлечь аккумуляторные батареи из прибора. Этим Вы сможете защитить окружающую среду.
- Использованные аккумуляторные батареи не выбрасывайте с бытовым мусором. Не бросайте батареи в огонь, так как они могут взрываться. Использованные аккумуляторные батареи должны быть утилизированы.

2. Специальные указания по безопасности данного прибора

- Данный прибор предназначен для использования в жилых помещениях с температурой воздуха в диапазоне от +15°C до +35°C
- Перед началом работы проверьте правильность установки лезвий
- Никуда не кладите работающее устройство, так как это может привести к травме или нанести материальный ущерб.
- Не пользуйтесь машинкой с повреждёнными насадками или одним из зубцов насадки, а также с повреждёнными лезвиями – это может привести к травме.
- Используйте прибор только для стрижки сухих волос.
- Не пользуйтесь прибором в местах с повышенной влажностью. **Категорически запрещается использование во время принятия ванны или под душем!**
- Не используйте данное изделие для стрижки животных.
- Во избежание порезов не прижимайте лезвия прибора слишком близко к коже.
- Не пользуйтесь машинкой при воспалениях кожи.
- Машинка для стрижки является бытовым прибором и не рассчитана на продолжительное непрерывное использование, поэтому после 10 минут непрерывной работы необходимо делать перерыв для охлаждения привода.



Внимание!

При возникновении неисправностей любого характера обращайтесь в Авторизованный сервисный центр POLARIS.

3. Описание прибора

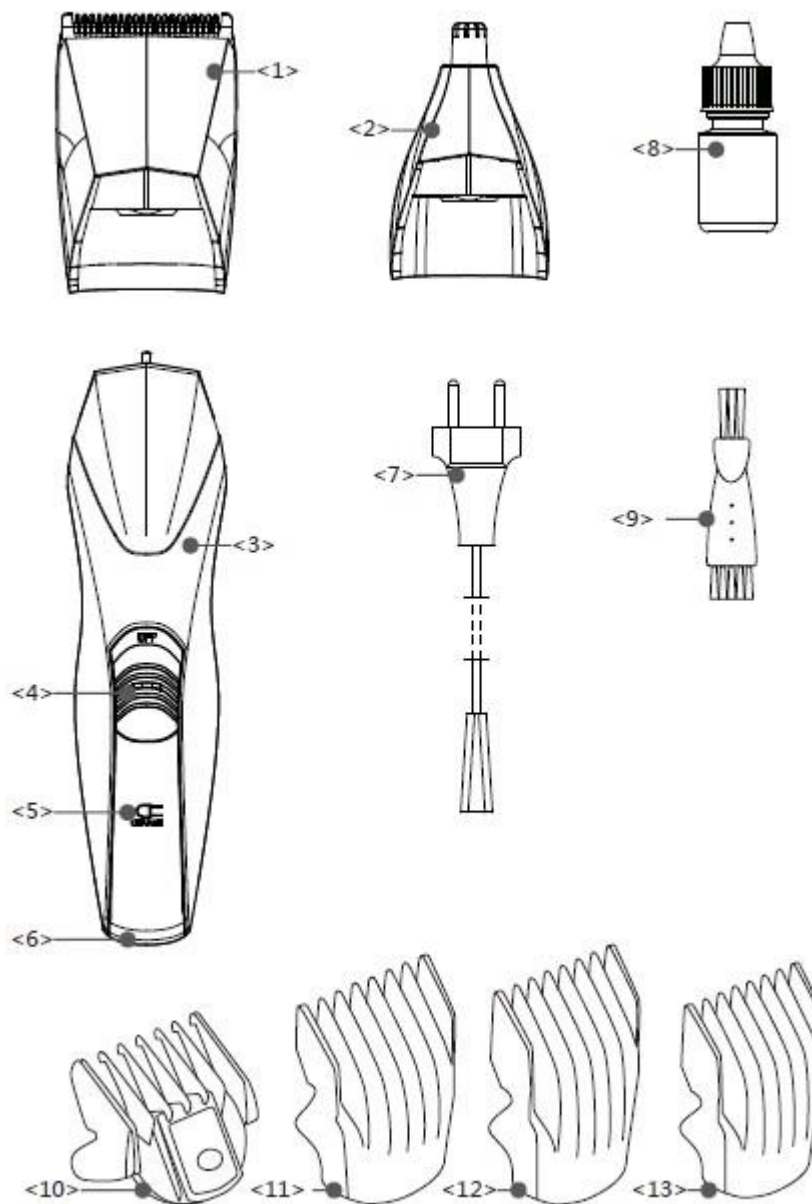

4. Комплектация

- | | |
|--|---|
| 1. Съемное лезвие прибора | Прибор |
| 2. Съемная насадка для стрижки волос в носу и ушах | Съемное лезвие прибора |
| 3. Корпус прибора | 8. Масло для смазки режущего комплекта |
| 4. Включение/Выключение питания “OFF”/ “ON” с фиксатором | 9. Щетка для чистки лезвий |
| 5. Индикатор заряда батареи | 10. Съемная телескопическая насадка 3-7 мм. |
| 6. Разъем для сетевого адаптера | 11. Съемная насадка 15 мм. |
| 7. Вилка для подключения в розетку | 12. Съемная насадка 12 мм. |
| | 13. Съемная насадка 9 мм. |

Съемная насадка для стрижки волос в носу и ушах
Щёточка для чистки
Масло для смазки режущего комплекта
Сетевой шнур
Съемная телескопическая насадка 3-7 мм. 1 шт.
Съемная насадка 9 мм – 1 шт
Съемная насадка 12 мм – 1 шт
Съемная насадка 15 мм – 1 шт
Инструкция пользователя
Список сервисных центров
Гарантийный талон

5. Подготовка к работе

Зарядка аккумуляторной батареи

- перед первым использованием прибора необходимо полностью разрядить и зарядить аккумуляторную батарею.
- производите зарядку аккумуляторной батареи при температуре не ниже +10°C и не выше +35°C.
- время первоначальной зарядки – 10 часов, повторной зарядки – 8 часов. Полностью заряженной аккумуляторной батареи хватает на 35-45 минут работы.
- для зарядки аккумуляторной батареи включите машинку, вставьте штекер шнура питания в разъем для подключения питания и подключите шнур питания к сети. При этом загорится световой индикатор зарядки.

Внимание! После полной зарядки аккумулятора индикатор зарядки на приборе не погаснет и не изменит цвет.

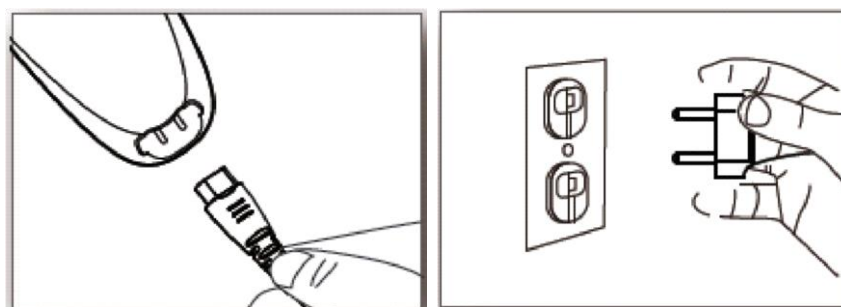

- если машинка не используется в течение месяца, полностью зарядите аккумуляторную батарею перед ее использованием.

Внимание! для продления срока службы аккумуляторной батареи пользуйтесь машинкой до полной ее разрядки, затем полностью зарядите батарею.

Внимание! Не пользуйтесь машинкой во время подзарядки. Данная машинка работает только от аккумуляторной батареи.

Смазка и регулировка

Внимание! Перед первым использованием смажьте зубья лезвий маслом.

- Перед началом стрижки проверьте прибор, убедитесь, что между зубьями лезвий нет излишнего масла. Включите прибор и посмотрите на ход лезвий, они должны беспрепятственно двигаться.



- Для смазки режущего комплекта лезвий допускается использовать только масло, входящее в комплект поставки прибора. Точки нанесения масла обозначены на рисунке, в каждую точку наносится не более 1 капли масла, затем нужно дать машинке поработать примерно 30 секунд, чтобы масло распространилось по трущимся поверхностям, после этого излишки масла удаляются сухой тканью или бумажной салфеткой.

Установка/удаление насадки

- Возьмите машинку вертикально лезвиями вверх.
- Установите насадку на лезвия прибора в боковые пазы и зафиксируйте насадку на приборе до щелчка.

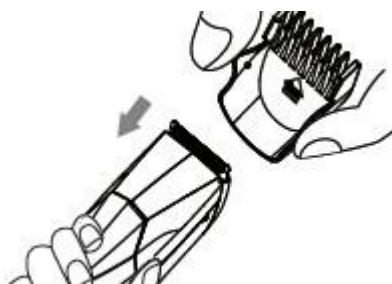

- Для того, чтобы снять насадку, нажмите на выступающие края насадки и плавно с усилием потяните вверх.
- Для того, чтобы снять сменный стригущий блок, потяните основание блока от корпуса машинки.



- В комплект входят четыре насадки определенной длины (3-7,9,12,15мм.) + съемная насадка для стрижки волос в носу и ушах.

□ Чтобы установить нужную длину, меняйте соответствующие насадки

6. Эксплуатация прибора

- Установите требуемую насадку.
- Для включения машинки установите выключатель (4) в положение “ON” движением вверх, нажимая на оранжевый фиксатор.

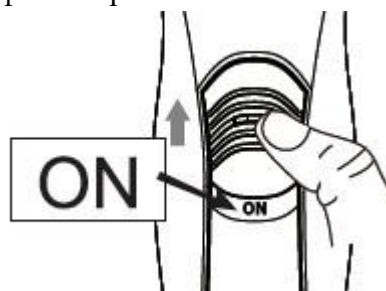

- После окончания стрижки, выключите машинку, переведя выключатель в нижнее положение “OFF”, нажимая на оранжевый фиксатор.

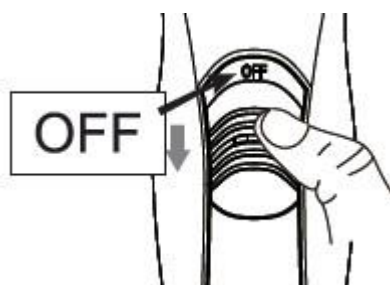

7. Советы по стрижке волос

- Посадите подстригаемого на стул так, чтоб его голова находилась на уровне Ваших глаз. Это улучшает обзор и позволяет контролировать процесс стрижки.
- Тщательно расчешите волосы, чтобы удалить все волосяные узлы.
- В процессе стрижки волосы должны быть сухими.
- Стрижка волос с использованием данного прибора требует определенных навыков, поэтому первые несколько раз устанавливайте насадку на максимальную длину
- Для более ровной стрижки перемещайте прибор против направления роста волос. Не пытайтесь ускорить процесс, перемещая прибор быстрее, чем он успеет состригать волосы.
- Удаляйте во время стрижки обрезанные волосы.

Стрижка затылка:

- Установите нужную насадку. □ Возьмите прибор таким образом, чтобы лезвия смотрели вверх и начните стрижку от основания шеи к макушке.
- Захватите машинкой небольшое количество волос насадкой

- Во время стрижки постепенно поднимайте прибор вверх вдоль затылка. Продолжайте обработку затылка в направлении снизу-вверх от шеи до кончиков ушей.
- Для получения более короткой причёски установите телескопическую насадку в позицию - 3 мм , применяйте в большей степени нажим и в меньшей степени подъём вверх.

Обработка висков:

- Для данной функции установите телескопическую насадку на минимальную длину или используйте прибор без насадки. Обработайте височную часть головы. □ Затем, установив насадку на большую длину, Вы можете продвигаться выше.

Обработка верхней части головы:

- Установив насадку необходимой длины, Вы можете начать стрижку верхней части головы. При этом машинку следует продвигать от макушки по направлению естественного роста волос. В некоторых случаях Вы можете стричь волосы в обратном направлении против естественного роста ото лба к затылку.
- Если требуется ещё укоротить волосы, установите насадку на меньшую длину.
- Для стрижки длинных волос в верхней части головы используйте насадку в сочетании с поднятием волос. Меняя длину пряди, Вы можете смоделировать длину причёски по своему вкусу.

Подравнивание волос без использования насадок (окантовка): Для подравнивания волос вокруг шеи и около висков снимите с машинки насадку.

- Переверните прибор режущими кромками к поверхности головы и подравняйте волосы на висках и шее. Не надавливайте сильно на машинку, при контакте открытых лезвий с кожей возникает вероятность травмы.
- Оставшиеся короткие волоски удаляются с помощью бритвы (в комплект не входит).

Стрижка бороды и усов

- Машинка-триммер используется для моделирования или подравнивания бороды и усов.
- Перед началом стрижки расчешите бороду и усы, чтобы не было спутавшихся волосков.
- При использовании прибора в первый раз рекомендуется установить сменную насадку на максимальную длину стрижки, чтобы научиться работать прибором.
- Для эффекта трехдневной щетины достаточно минимальной длины 1мм, для стиля «полная борода» достаточно 6-9 мм.

Перед тем, как создавать бороду, определите, какой стиль Вам подходит. Ниже приведены некоторые варианты.

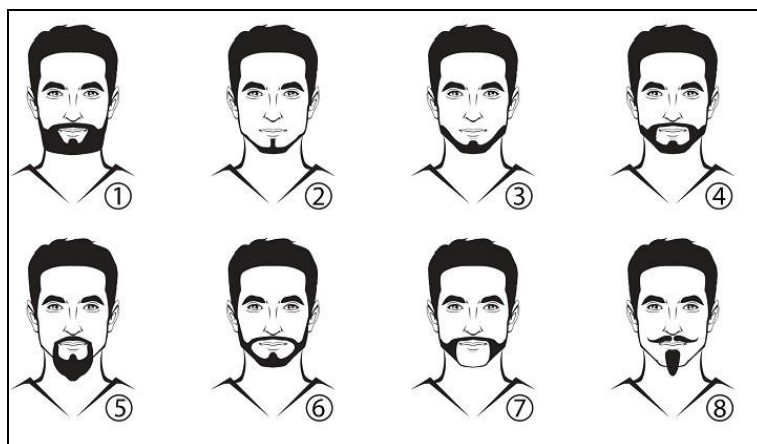

Основные этапы работы:

1. Стрижка основной массы бороды
2. Стрижка усов и под губой
3. Создание контуров бороды по линии шеи
4. Создание контуров бороды по линии щек
5. Обработка бакенбард

Для стрижки бороды перемещайте прибор режущим блоком вверх (насадка надета) в направлении снизу-вверх от шеи к лицу. При этом насадка прилегает к коже, как показано на рисунке.

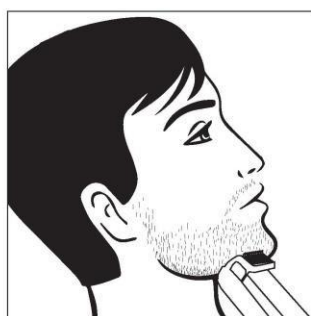

Внимание! При скоплении волос на насадке стряхивайте с нее срезанные волоски.

Внимание! Не надавливайте сильно на машинку, чтобы щетина выстригалась равномерно.

Для снятия волос с области шеи и щек снимите насадку с машинки и проводите машинкой снизу-вверх до намеченной границы бороды.

Для создания ровных контуров держите машинку режущими лезвиями вниз и стригите по намеченной линии.

Оставшиеся нежелательные короткие волоски на шее, щеках, под губой удаляются начисто с помощью бритвы (в комплект не входит).

По окончании работы всегда выключайте прибор и производите чистку прибора.

Стрижка волос в носу и ушах.

- Установите соответствующую насадку на машинку перед началом стрижки

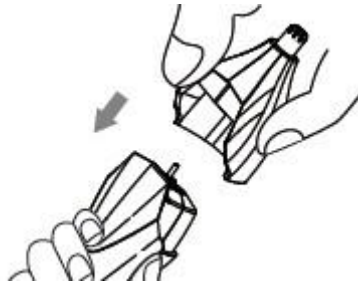

- Переведите выключатель в положение «ON» для приведения машинки в действие

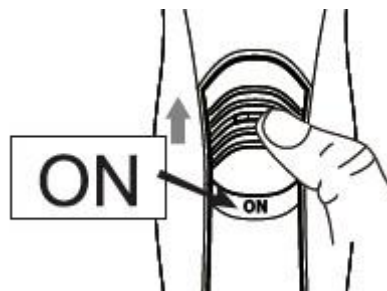

- Аккуратно, медленно, введите машинку со стороны насадки в носовую полость или в наружный ушной канал не более, чем на 5мм. Для лучшего качества удаления волос совершайте плавные круговые движения

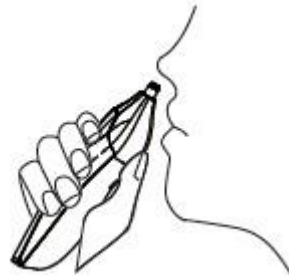

- В целях соблюдения гигиены, данную насадку рекомендуется использовать только одному человеку.

8. Чистка и уход

- Перед чисткой и обслуживанием отключите прибор от сети.
- Лезвия и насадки прочищайте после каждого использования от остатков волос щеточкой, входящей в комплект.

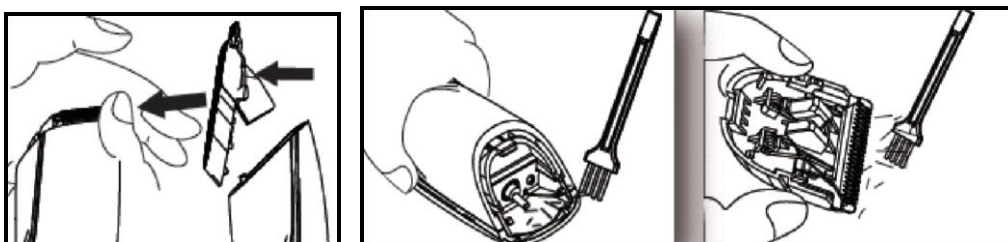

- Для обеспечения надежной работы прибора лезвия должны регулярно смазываться по мере необходимости (отсутствие смазки снижает плавность хода, способствует нагреву лезвий и ускоренному износу), излишняя смазка пачкает волосы и способствует налипанию состриженных волос на лезвия и насадки.
- Перезаряжайте аккумуляторную батарею не реже, чем 1 раз в 6 месяцев, даже если вы не пользуетесь машинкой для стрижки
- Не используйте абразивные чистящие средства, протирайте прибор чистой сухой тканью.
- Ни в коем случае не погружайте прибор в воду.
- Храните прибор в прохладном сухом месте.
- Для перевозки прибора используйте оригинальную заводскую упаковку

9. Хранение

Электроприборы хранятся в закрытом сухом и чистом помещении при температуре окружающего воздуха не выше плюс 40°C с относительной влажностью не выше 70% и отсутствии в окружающей среде пыли, кислотных и других паров, отрицательно влияющих на материалы электроприборов.

10. Транспортировка

Электроприборы транспортируют всеми видами транспорта в соответствии с правилами перевозки грузов, действующими на транспорте конкретного вида. При перевозке прибора используйте оригинальную заводскую упаковку

Транспортирование приборов должно исключать возможность непосредственного воздействия на них атмосферных осадков и агрессивных сред.



Во избежание риска пожара, поражения электрическим током или получения травмы при использовании вашего прибора, а также его поломки, строго соблюдайте основные меры предосторожности при работе с данным прибором, а также общие указания по безопасности при работе с электрической бытовой техникой.

ТРЕБОВАНИЯ ПО УТИЛИЗАЦИИ

По окончании срока эксплуатации электроприбора не выбрасывайте его вместе с обычными бытовыми отходами, а передайте в официальный пункт сбора на утилизацию. Таким образом, Вы сможете сохранить окружающую среду.

Отходы, образующиеся при утилизации изделий, подлежат обязательному сбору с последующей утилизацией в установленном порядке и в соответствии с действующими требованиями и нормами отраслевой нормативной документации, в том числе, в соответствии с СанПиН 2.1.7.1322-03 «Гигиенические требования к размещению и обезвреживанию отходов производства и потребления.»

11. Реализация

Правила реализации не установлены

12. Технические данные

Напряжение: 220-240 В

Частота: ~50 Гц

Время работы полностью заряженной батареи: до 45 минут

Класс защиты - II

R- перезаряжаемая

Примечание: Вследствие постоянного процесса внесения изменений и улучшений, между инструкцией и изделием могут наблюдаться некоторые различия. Производитель надеется, что пользователь обратит на это внимание.

Уполномоченный представитель в РФ и Белоруссии:

ООО «ДС-Сервис»

109518, г. Москва, Волжский б-р, д.5

Телефон единой справочной службы 8 800 700 11 78

13. Информация о сертификации

Продукция прошла процедуру подтверждения соответствия требованиям ТР ТС 004/2011 «О безопасности низковольтного оборудования», ТР ТС 020/2011 «Электромагнитная совместимость технических средств», ТР ЕАЭС 037/2016 «Об ограничении применения опасных веществ в изделиях электротехники и радиоэлектроники» и маркируется единым знаком обращения продукции на рынке государств-членов Таможенного Союза.

Информацию о номере сертификата/декларации соответствия и сроке его действия Вы можете получить в месте приобретения изделия POLARIS или у Уполномоченного представителя изготовителя.



Расчетный срок службы изделия: 3 года

Срок службы аккумуляторной батареи: 1 год

Гарантийный срок: 1 год со дня покупки

Произведено в Китае

Изготовитель: НИНБО ХЭНСФОРТ ОВЕРСИЗ ЭЙША ЛИМИТЕД

Адрес: № 158 Доншан Лю, Хушан Чжидао, Цыси, Провинция Чжэцзян, КНР

Manufacturer: NINGBO HANSFORT OVERSEAS ASIA LIMITED

No. 158 Dongshan Lu, Hushan Jiedao, Cixi City, Zhejiang Province, PRC

На заводе:

НИНБО БЭНГШОУ ЭЛЕКТРИК КО., ЛТД

Сясян, Тан Джиалинг Вест Роуд, Ланьдзян Дистрикт, Юйяо Сити, Провинция Чжэцзян, Китай.

At factory:

NINGBO BANGSHOU ELECTRIC CO., LTD

Xiaxiang, Tanjialing West Road, Lanjiang District, Yuyao City, Zhejiang Province, China

Импортер и Уполномоченный представитель изготовителя в РФ и государствах-членах Таможенного Союза: ООО "ЭйДжиАй Электроникс", Россия, 115419, г.Москва, улица Орджоникидзе, д. 11, строение 3, этаж 4 помещение I комната 13.

Телефон единой справочной службы: 8-800-700-11-78

Authorized representative of the manufacturer in EU:

JSC "HTV1", Švitrigailos g. 11 A, Vilnius, LT-03228

ГАРАНТИЙНОЕ ОБЯЗАТЕЛЬСТВО

Изделие: Машинка-триммер для стрижки волос

Модель: PNC 1201R

Настоящая гарантия действует в течение 12 месяцев с подтвержденной даты приобретения изделия и подразумевает гарантийное обслуживание изделия в соответствии с Законами Государств – членов Таможенного Союза «О защите прав потребителей».

1. Гарантийные обязательства изготовителя распространяются на все модели, выпускаемые под торговой маркой «POLARIS» и приобретенные у уполномоченных изготовителем продавцов, в странах, где предоставляется гарантийное обслуживание (независимо от места покупки).
2. Изделие должно использоваться в строгом соответствии с руководством по эксплуатации и соблюдением правил и требований по безопасности.
3. Настоящая гарантия не распространяется на недостатки, возникшие после передачи товара потребителю вследствие:
 - Химического, механического или иного воздействия, попадания посторонних предметов, жидкостей, насекомых и продуктов их жизнедеятельности внутрь изделия;
 - Неправильной эксплуатации, заключающейся в использовании изделия не по его прямому назначению, а также установки и эксплуатации изделия с нарушением требований Руководства по эксплуатации и правил техники безопасности;
 - Использования изделия в целях, для которых оно не предназначено;
 - Нормальной эксплуатации, а также естественного износа, не влияющие на функциональные свойства: механические повреждения внешней или внутренней поверхности (вмятины, царапины, потертости), естественные изменения цвета металла, в т.ч. появление радужных и темных пятен, а также - коррозии на металле в местах повреждения покрытия и непокрытых участках металла;
 - Износа деталей отделки, насадок и аксессуаров, ламп, батарей, защитных экранов, фильтров, накопителей мусора, уплотнительных элементов, ремней, щеток и иных деталей с ограниченным сроком использования и деталей, подверженных естественному износу в процессе эксплуатации;
 - Ремонта изделия, произведенного лицами или организациями, не являющимися Авторизованными сервисными центрами*;
4. Повреждений изделия при транспортировке, некорректного его использования, а также в связи с непредусмотренной конструкцией изделия модификациями или самостоятельным ремонтом.
5. Изготовитель не несет гарантийные обязательства, если на изделии отсутствует паспортная идентификационная табличка, либо данные в ней стерты или исправлены.
6. Настоящая гарантия действительна только для изделий, используемых для личных бытовых нужд, и не распространяется на изделия, которые используются для коммерческих, промышленных или профессиональных целей.

Внимание!! Изготовитель не несет ответственности за возможный вред, прямо или косвенно причиненный изделием POLARIS людям, домашним животным, окружающей среде, или ущербу имуществу в случае, если это произошло в результате несоблюдения правил или условий эксплуатации и установки изделия, умышленных или неосторожных действий потребителя или третьих лиц.

По всем вопросам, связанным с техническим обслуживанием, проверкой качества, гарантийным и постгарантийным ремонтом изделий POLARIS обращайтесь в ближайший Авторизованный сервисный центр POLARIS или к продавцу – уполномоченному дилеру POLARIS

Гарантийный ремонт изделий POLARIS осуществляют только Авторизованные сервисные центры POLARIS.

*Адреса Авторизованных сервисных центров на сайте Компании: www.polar.ru

Для подтверждения даты приобретения изделия при гарантийном ремонте или предъявления иных предусмотренных законом требований просим Вас сохранять документы о покупке.

Таковыми документами могут являться заполненный гарантийный талон POLARIS, , кассовый чек или квитанция Продавца, иные документы, подтверждающие дату и место покупки.

При не предоставлении документа, подтверждающего дату приобретения изделия, срок гарантии исчисляется с даты изготовления изделия.
Дата изготовления указана на паспортной идентификационной табличке, находящейся на задней стенке изделия.

Шаш алуға арналған машинка-триммер құрылғы

Үлгісі PHC 1201R

POLARIS Пайдалану жөніндегі нұсқаулық

POLARIS сауда таңбасымен шығарылатын өнімді таңдағаныңыз үшін алғысымызды білдіреміз. Біздің бұйымдар сапа, функционалдық және дизайнға қойылатын жоғары талаптарға сәйкес жасалған. Біздің фирмадан жаңа бұйым алғаныңызға риза болатыныңызға сенімдіміз.

Шаш алуға арналған машинка-триммер құрылғыны пайдаланбас бұрын осы пайдалану жөніндегі нұсқаулықты міндетті түрде толықтай, мұқият оқып шығыңыз, осы нұсқаулықтың барлық пайдалану ережелерімен мұқият танысыңыз, онда Сіздің қауіпсіздігіңізге қатысты маңызды ақпарат бар, сондай-ақ, құрылғыны дұрыс пайдалану және оған күтім көрсету жөніндегі нұсқаулар және кеңестер берілген.

Пайдалану жөніндегі нұсқаулықты кепілдік талонымен, кассалық чекпен бірге, мүмкіндігінше, картон қорапта және орама материалымен бірге сақтаңыз.

1. Қауіпсіздік жөніндегі жалпы нұсқаулар

- Электрлік шаш алуға арналған машинка-триммер құрылғы тек қана үйде, тұрмыстық мақсатта пайдаланылуы тиіс.
- Электрлік шаш алуға арналған машинка-триммер құрылғы осы пайдалану жөніндегі нұсқаулықтың ережелеріне сәйкес тек тек қана үйде, тұрмыстық мақсаты бойынша пайдаланылуы тиіс.
- Электрлік шаш алуға арналған машинка-триммер құрылғыны пайдаланбас бұрын осы пайдалану жөніндегі нұсқаулықты міндетті түрде толықтай, мұқият оқып шығыңыз, осы нұсқаулықтың барлық пайдалану ережелерімен мұқият танысыңыз.
- Әр жолы электрлік шаш алуға арналған машинка-триммер құрылғыны іске қоспас бұрын, оны қарап шығыңыз. Құрылғының және оның электр желілік баусымның қандай да бір ақаулығы анықталған жағдайда, құрылғыны электрлі желіге, ашалы розеткаға қосуға мүлдем болмайды.
- Бұл шаш алуға арналған машинка-триммер құрылғы ыстық ауаның тікелей күн көзіне, жоғары температураның әсеріне, тікелей күннің жарық сәулесінің және де жауыншашындардың түсуіне және ылғалға ұшырамайтындай етіп, яғни құрылғылардың бұзылу қаупін туғызатын себептерін болдырмайтындай етіп, сақталуы керек.
- Іске қосылып, жұмыс істеп тұрған құрылғыны қадағалаусыз қалдырмаңыз! Егер Сіз құрылғыны пайдаланбасаңыз, онда оны әркез сөндіріңіз.
- Бұл шаш алуға арналған машинка-триммер құрылғыны қолдануға қатысты қауіпсіздіктері үшін жауап беретін тұлғаның нұсқаулығы жүргізілген немесе қадағалау жүзеге асырылған кездерді есепке алмағанда, кембағал, сезім мүкістігі бар немесе ақылесі кем, сондай-ақ, құрылғыны қолдану білімі мен тәжірибесі жоқ не қолдана білмейтін адамдар немесе жүйке жүйесінде немесе психикалық, физикалық ауытқулары бар тұлғалардың (балаларды қоса алғанда) қолдануына арналмаған. Олар бұл құрылғыны өз қауіпсіздігін қамтамасыз ететін адамның нұсқауы немесе қадағалауы бойынша пайдалануға тиіс. Балалардың машинка-триммер құрылғымен ойнауына жол бермеу үшін оларды қадағалап отырыңыз.
- **Назар аударыңыздар! Электрлік шаш алуға арналған машинка-триммер құрылғыны ванна, ыдыс-аяқ жуатын шұңғылша немесе сумен толтырылған басқа ыдыстардың қасында пайдалануға болмайды.**



- Құрылғыны ешбір жағдайда суға немесе басқа сұйықтықтарға батырып салуға мүлдем болмайды. Ылғал қолыңызбен құрылғыны ұстауға болмайды. Құрылғы дымқылданса, оны бірден электр желіден ажыратыңыз.
- Құрылғы суға түсіп кеткен жағдайда, оның электр желілік баусымның айыртетігін бірден электрлік қоректену желіден ажыратыңыз. Сонымен, бұл кезде қолды суға малуға мүлдем болмайды. Құрылғыны екінші мәрте пайдаланудың алдында оны білікті маман тексеріп ашығуы керек.
- Бұл құрылғыны ванна бөлмесінде пайдалану барысында құрылғының электр желілік баусымын пайдаланбаңыз, тек қана аккумуляторлық режимін, яғни аккумулятор батареяларды қолданыңыз, өйткені, судың жақын болуы электр құрылғы сөніп тұрса да, қауіп төндіреді.
- Бұл шаш алуға арналған машинка-триммер құрылғыны тек қана ауыспалы тоқ көзіне ғана қосыңыз (~). Электрлік шаш алуға арналған машинка-триммер құрылғыны электр желіге қоспас бұрын, электр желідегі қолданылатын электрлік параметрлерін тексеріңіз, желіде қолданылатын кернеуі бұл құрылғының техникалық сипаттамаларына сәйкес болғанына көз жеткізіңіз.
- Техникалық стандартқа сай келмейтін қуат беру және электрлік қоректендіру көздері мен ұзартқыш және үшжақты жалғаулық секілді қосу құрылғыларын пайдаланбаңыз.
- **Кез келген ақау бола тұра электрлік шаш алуға арналған машинка-триммер құрылғыны іске қосу Сізді кепілдікті қызмет көрсету құқығынан айырады.**
- Электрлік шаш алуға арналған машинка-триммер құрылғының электр желілік баусымның штепсельдік айыртетігін электр желіге жалғастырып қоспас бұрын, құрылғының іске қосу және сөндіру тетігі, яғни қондырманың айналу жылдамдығын ауыстырып қосатын ауыстырғыш тетігі сөндірілу қалпында тұрғандығына көз жеткізіңіз.
- Құрылғыны сүйір бұрыштарға соғылуынан сақтаңыз. Шаш алуға арналған машинка-триммер құрылғымен пайдаланып болғаннан кейін, құрылғыны және оның құрамдас бөліктерін немесе оның қандай да бөлшектері мен керек-жарақтарын немесе қондырмаларын тазартпас бұрын, және де құрылғының құрамдас бөліктері мен бөлшектерін не қондырмаларын орнатпас бұрын, немесе оларды бөлшектеу қажет болған жағдайда, сонымен қатар, бұл құрылғыны және оның құрамдас бөліктерін немесе оның қандай да бөлшектері мен керек-жарақтарын немесе қондырмаларын ауыстырар алдында, сондай-ақ, шаш алуға арналған машинка-триммер құрылғы сынып, істен шыққан жағдайда, оны әрдайым электр желіден ажырату қажет.
- Шаш алуға арналған машинка-триммер құрылғыны оның электрлік қоректену желілік баусымнан ұстап тасымалдауға болмайды. Сондай-ақ, құрылғыны оның электр желілік баусымнан ұста, тартып электрлік қоректену желісінен ажыратуға тыйым салынады. Шаш алуға арналған машинка-триммер құрылғының электр желілік баусымын электрлік қоректену желіден ажыратқан кезінде, тек қана оның электр желілік баусымның штепсельдік айыртетігінен ұстаңыз.
- Бұл шаш алуға арналған машинка-триммер құрылғының жеткізілім жиынтықтылығына кірмейтін қосымша аксессуарларға жататын бөлшектері мен керек-жарақтарын пайдалану Сізді кепілдікті қызмет көрсету құқығынан айырады.
- Құрылғы еденге не жерге құлаған жағдайда, оның көзге анық көрінетін қандай да бір ақаулығы (зақымдауы) байқалған кезде, құрылғыны қолданбаңыз. Құрылғыны пайдаланбас бұрын оны білікті маманға көрсету қажет, оны тек қызмет көрсету орталығының қызметкері ғана тексеру тиіс.
- Әр жолы шаш алуға арналған машинка-триммер құрылғыны әрбір пайдаланғаннан кейін, оның электрлік қоректендіргіш баусымын құрылғыға айналдыра орауға болмайды, себебі,

уақыт өте келе бұл баусымның үзілуіне әкеп соғуы мүмкін. Қашанда шаш алуға арналған машинка-триммер құрылғының электрлі қоректендіргіш баусымын дұрыс сақтау үшін оны қашанда жақсылап тарқатыңыз.

- Бұл құрылғының электр желілік баусымын тек осы құрылғының үлгісіне сай келетін баусымына ауыстыруға болады. Шаш алуға арналған машинка-триммер құрылғының желілік баусымын ауыстырар алдында білікті мамандарға, қызмет көрсету орталығының қызметкерлеріне хабарласып, кеңес алыңыз. Құрылғының желілік баусымын тек қана білікті мамандар – қызмет көрсету орталығының қызметкерлері ғана ауыстыра алады. Жөндеу жұмыстарын біліктілігі жоқ немесе біліктілігі төмен деңгейдегі санаты жоқ тұлға тарапынан жасалған болса, бұл қолданушыны қауіп-қатерге ұшыратуы мүмкін.
- Кепілдік қызмет көрсету әрекетін сақтау мақсатында және техникалық мәселелерінің алдын алу үшін электрлік шаш алуға арналған машинка-триммер құрылғыны өз бетіңізбен бөлшектеуге және жөндеуге тырыспаңыз. Жөндеу жұмыстарын тек қызмет көрсету орталығының білікті мамандары ғана жүзеге асыруы керек.
- Шаш алуға арналған машинка-триммер құрылғыны жөндеу үшін тек қана түпнұсқалы қосалқы бөлшектерді пайдалануға қажет.
- Пайдалану мерзімі аяқталғаннан кейін электр бұл шаш алуға арналған машинка-триммер құрылғыны әдеттегі тұрмыстық қалдықтармен бірге лақтырмай, оны одан әрі кәдеге жарату мақсатында, қалдықтарды қабылдаумен, қайта өндеумен және кәдеге жаратумен айналысатын ресми пунктке өткізіңіз. Сөйтіп, Сіз қоршаған ортаны сақтауға көмектесесіз.
- Бұл шаш алуға арналған машинка-триммер құрылғыны тұрмыстық қалдық ретінде кәдеге жарату барысында оның электрлік қоректену элементтерін ажыратып шығарыңыз. Пайдалануға жарамайтын аккумуляторлық батареяларды әдеттегі тұрмыстық қалдықтармен бірге лақтырмаңыз. Сондай-ақ, аккумуляторлық батареяларды отқа тастамаңыз, себебі олар жарылуы мүмкін. Пайдалануға жарамайтын аккумуляторлық батареяларды кәдеге жарату мақсатында, қалдықтарды қабылдаумен, қайта өндеумен және кәдеге жаратумен айналысатын ресми пунктке өткізіңіз.

2. Осы электрлік шаш алуға арналған машинка-триммер құрылғымен жұмыс атқару барысындағы қауіпсіздік жөніндегі арнайы нұсқаулар

- Бұл құрылғы тұрғын жайда пайдалануға арналған, оның ауа температурасы +15°C градустан +35°C градусқа дейін болуы қажет.
- Шаш алуға арналған машинка-триммер құрылғыны пайдаланбас бұрын, оның ұстараның жүздері дұрыс орнатылғанына көз жеткізіңіз.
- Жұмыс істеп тұрған құрылғыны қалай болса солай ешқайда қоймаңыз, себебі, бұл Сіздің заттарыңа материалдық зиян әкелуі немесе Сізді жарақаттауы мүмкін.
- Құрылғының қондырмалары ақаулы болса немесе қондырманың бір де тісі ақаулы болса, сондай-ақ, қондырмалардың жүздері ақаулы болса құрылғымен ешқашан пайдаланбаңыз – бұл теріңіздің жарақатталуына әкелуі мүмкін.
- Құрылғыны тек қана құрғақ шашты алдыру үшін пайдаланыңыз.
- Ылғалдығы жоғары жерлерде құрылғымен пайдаланбаңыз. **Ваннаға немесе душке түскен кезде құралмен пайдалануға тыйым салынады!**
- Бұл құрылғыны жануарлардың жүнін қырқу үшін пайдалануға болмайды.
- Жарақат алмас үшін құрылғыдағы ұстараның жүзін теріге тым жақын ұстап, күш салып басып, шашты алуға болмайды.
- Егер тері қабынуы болса шаш алуға арналған машинка - триммер құрылғымен қолданбаңыз.

- Шаш алуға арналған машинка-триммер тұрмыстық құрылғы болып табылады және бұл құрылғы ұзақ уақыттай жұмыс істеуге арналмаған, сондықтан, оның жетегін суыту үшін жұмыстың әрбір 10 мин. кейін. үзіліс жасауға қажет.

3. Құрылғының сипаттамасы

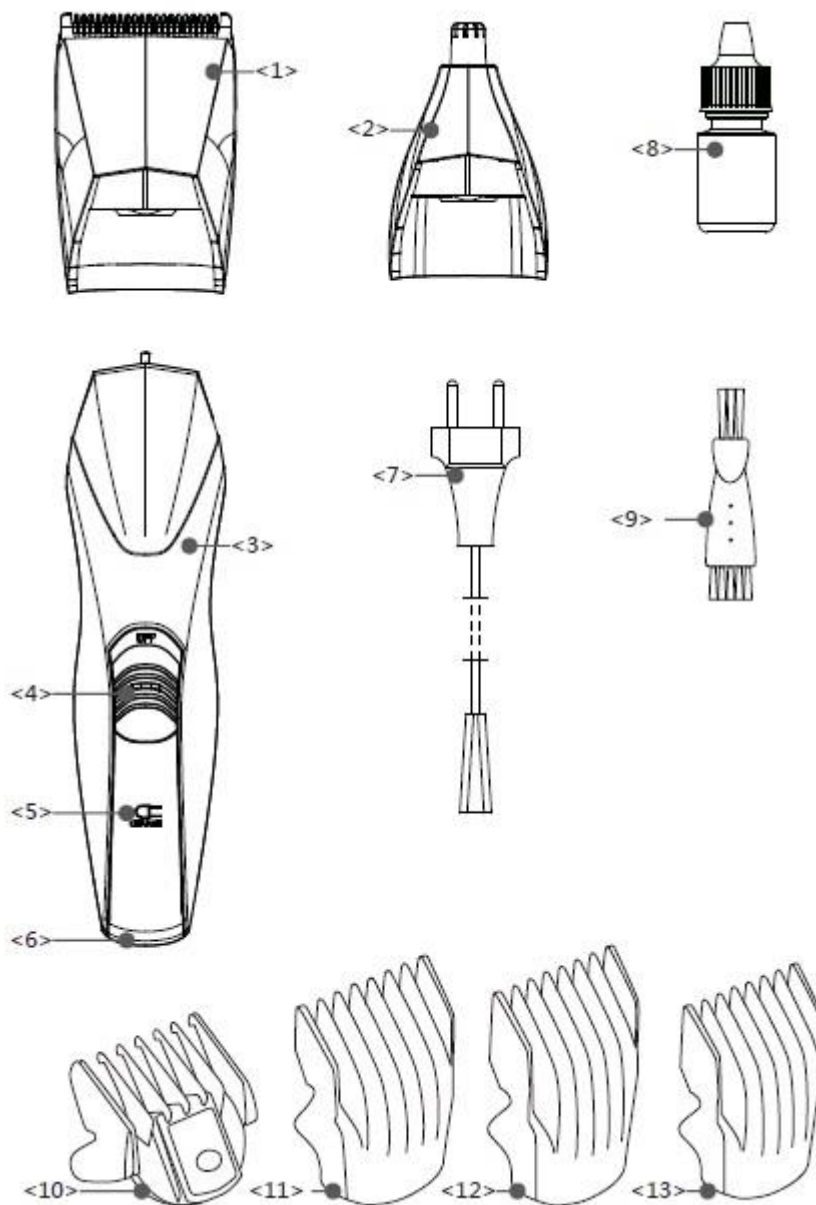

- | | |
|---|---|
| 1. Құрылғының алынбалы жүздері; | 8. Кескіш жиынтығын майлауға арналған май; |
| 2. Құлақ пен мұрындағы шаш кірпікшелерді алуға арналған алынбалы қондырмасы; | 9. Триммер құрылғының жүздерін тазартуға арналған қылшақ; |
| 3. Құрылғының сыртқы корпусы; | 10. Алынбалы телескоптық қондырмасы 3-7мм; |
| 4. Бекітпесі бар қуатты іске қосатын/сөндіретін “OFF”/ “ON” тетігі; | 11. Алынбалы қондырмасы 15мм; |
| 5. Батареяны зарядтау индекаторы; | 12. Алынбалы қондырмасы 12мм; |
| 6. Желілік адаптерге арналған жалғағышы; 7. Ашалы розеткаға жалғастырып, қосатын электр желілік баусымның айыртетігі; | 13. Алынбалы қондырмасы 9мм. |

4. Құрылғының жиынтықтығы

Құрылғы

Құрылғының алынбалы жүздері

Құлақ пен мұрындағы шаш кірпікшелерді алуға арналған алынбалы қондырмасы;

Құрылғы және оның керек-жарақтарын талауға арналған шағын қылшақ

Кескіш жиынтықтың жүздерін майлауға арналған май

Құрылғының электр желілік баусымы

Алынбалы телескоптық қондырмасы 3-7 мм. 1 дана.

Алынбалы қондырмасы 9 мм. 1 дана.

Алынбалы қондырмасы 12 мм. 1 дана.

Алынбалы қондырмасы 15 мм. 1 дана.

Пайдаланушының нұсқаулығы

Қызмет көрсету орталықтарының тізімі

Кепілдік талоны

5. Құрылғыны іске қоспас бұрын пайдалануға дайындау

Аккумуляторлық батареяларды зарядтау тәртібі

- шаш алуға арналған машинка-триммер құрылғыны алғашқы рет пайдаланар алдында, оның аккумуляторлық батареясының зарядың толықтай отырғызу керек, содан кейін батареяның заряды толықтай отырған соң, аккумуляторлық батареяны қайтадан толықтай зарядтау керек.
- құрылғының аккумуляторлық батареясын ауаның температурасы +10°C төмен емес және + 35°C жоғары емес температурада зарядтаңыз.
- бастапқы зарядтау уақыты - 10 сағат, қайта зарядтану уақытысы - 8 сағатты құрайды. Толығымен зарядталған батарея 35-45 минут жұмыс істеу үшін жеткілікті.
- құрылғының аккумуляторлық батареясын зарядтау үшін машинканы іске қосу қажет, ол үшін оның қуат өткізетін баусымның істікшесін электр тізбегін біріктіретін және ажырататын жалғағыш ұяшыққа кіргізіп жалғастырыңыз, содан кейін құрылғының электр желілік баусымның штепсельдік айыртетігін электр желіге жалғастырып, қосыңыз. Сол сәтте құрылғыдағы зарядтау индикаторы жанады.

Назар аударыңыздар! Аккумуляторлық батарея толығымен зарядталғаннан кейін құрылғыдағы зарядтау индикаторы сөнбейді және индикаторының түсі өзгермейді.

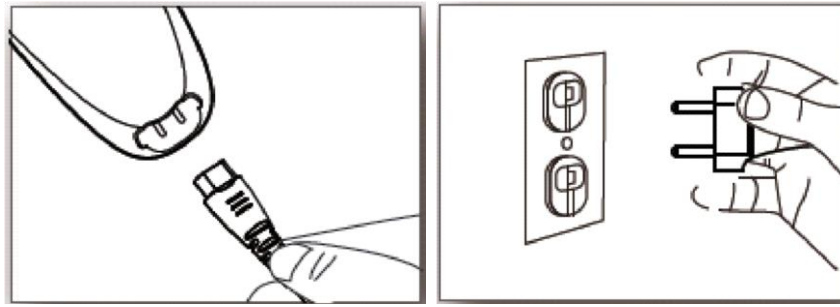

- шаш алуға арналған машинка-триммер құрылғыны ұзақ уақыт бойы, яғни бір ай бойы пайдаланылмаса, оны пайдаланар алдында, құрылғының аккумуляторлық батареясын қайтадан толықтай зарядтау қажет.

Назар аударыңыздар! Аккумуляторлық батареяның қызмет ету мерзімін ұлғайту үшін құрылғымен оның аккумуляторлық батареясының заряды толықтай отырып таусылғанша қолданыңыз, содан кейін құрылғының аккумуляторлық батареясын қайтадан толықтай зарядтау қажет.

Назар аударыңыздар! Зарядтау барысында, яғни құрылғының аккумуляторлық батареясы зарядталып тұрған кезінде құрылғымен пайдалануға болмайды. Бұл шаш алуға арналған машинка-триммер құрылғы тек аккумуляторлық батарея арқылы жұмыс істейді.

Құрылғыдағы жүздерін майлау және реттеп, дұрыс күйге келтіру

Назар аударыңыздар! Шаш алуға арналған машинка-триммер құрылғыны ең алғаш рет пайдаланар алдында оның жүздерін маймен майлап шығыңыз.

- Шаш алар алдында құрылғыны қарап шығыңыз, жүздердегі тістерінің арасында артық май жоқтығына көз жеткізіңіз. Құрылғыны іске қосып, жүздерінің айналу жүрісін қараңыз, олар бөгелмей жүруі тиіс.

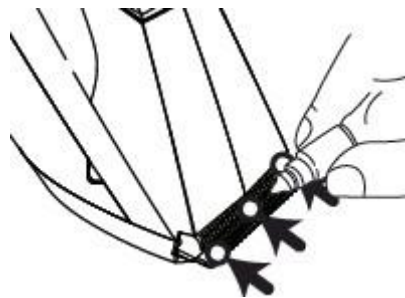

- Кескіш жиынтықтың жүздерін майлау үшін тек қана құрылғының жеткізілім жиынтығына кіретін маймен қолданыңыз. Кескіш жиынтықтың жүздерінің майлауға қажетті жерлері суретте көрсетілген, әр жеріне осы жиынтық құрамына кіретін майдан 1 тамшы тамызыңыз, сонымен құралдың жылжымалы қажалыс беттеріне май таратылып жағылу тиіс, ол үшін шаш алу машинка шамалы 30 секунд аралығында жұмыс жасау қажет, содан кейін жүзінде артық май қалдықтарын құрғақ матамен немесе қағаз майлықпен сүртіп тастаңыз. Осы майды авторландырылған қызмет көрсету орталығында жеке сатып алуға болады.

Құрылғының қондырмаларын орнату/ажыратып алу

- Шаш алуға арналған машинка-триммер құрылғымен қолданған кезде ұстарының жүздері жоғары жаққа қарап тұру тиіс, құрылғыны тік қалпыда ұстаңыз.
- Құрылғыдағы ұстарының жүздерінің үстіне қондырманы бекіткішінің шығыңқы бөлігі корпустағы бұйыр жақ ойықтарына сәйкес келетіндей етіп орнатыңыз. Содан кейін ол қондырманы сарт еткен дыбыс естілгенше итеренкіреп бекітіңіз.

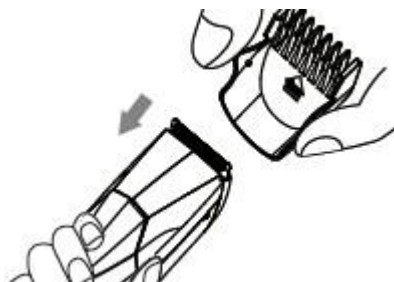

- Құрылғыдан қондырманы ажыратып алу үшін, қондырмадағы шығыңқы шеттеріне басыңқырап, оны итеренкіреп, жоғары қарай тартып шығарыңыз.
- Құрылғыдан ауыстырмалы кескіш жиынтық (блогын) бөлігін ажыратып алу үшін кескіш жиынтық бөлігінің негізін өзіңізге қарай тартып, машинканың сыртқы копусынан ажыратыңыз.



- Шаш алуға арналған машинка-триммер құрылғының жеткізілім жиынтықтығына (3-7,9,12,15мм) ұзындықтағы төрт қондырма кіреді + құлақ пен мұрындағы шаш кірпікшелерді алуға арналған алынбалы қондырмасы;
 - Ұстарының жүздерінің ұзындығын таңдап, қажетті қондырманы орнатыңыз.

6. Құрылғыны пайдалану

- Шаш алуға арналған машинка-триммер құрылғыға қажетті қондырманы орнатыңыз.
- Триммер құрылғыны іске қосу үшін оның іске қосу/сөндіру тетігін (5) қызғылт сары түсті бекіткішін басып, жоғары қарай жылжыта “ON” белгісі бар жаққа орнатыңыз.

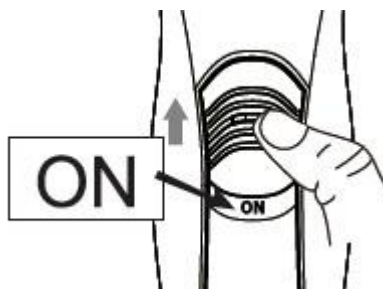

- Шашты алып болғаннан кейін триммер құрылғыны сөндіріңіз, ол үшін оның қызғылт сары түсті бекіткішін басып, құрылғының іске қосу/сөндіру тетігін төмен қарай жылжытып, “OFF” белгісі бар жаққа орнатыңыз.

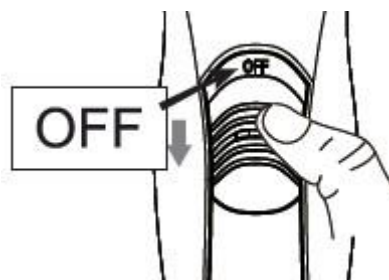

7. Шаш алу жөніндегі кеңестер

- Шаш алдыратын адамды орындыққа отырғызыңыз, ол адамның басы сәл төменрек болуы керек, сіздің көздеріңіздің немесе кеудеңіздің деңгейінде болғаны дұрыс. Сонымен Сіз адамның шашын алу барысында барлық қию процесін өзіңіз жүргізіп, жақ жағынан көре аласыз.
- Шашты алу алдында ұйсып қалған шашты жақсылап тарақпен тараңыз.
- Шашты алу алдында есте сақтаңыз, қию процесінде шашты суламай құрғақтай қиғанда шаш жақсы алынады, сонымен қиылатын шаш құрғақ болуы тиіс.
- Бұл құрылғының көмегімен шаш алу үшін, оны пайдаланған кезде белгілі бір дағды керек, сонымен шаш алу барысында құрылғыны ең алғашқы рет пайдаланған кезде құрылғының жиынтықтығына кіретін ең ұзын қондырмаларын бірнеше рет қолданыңыз.
- Шашты алған кезде, шаштың бір қалыпты ұзындығын теп-тегіс алу үшін құралды шаштың өсуі бағытына қарсы жүргізіңіз. Құралмен тез жүргізіп, шаш алу процесін жеделдетуге тырыспаңыз.
- Шаш алу барысында қиылған шаштарды алып тастаңыз.

Желкедегі шашты алу:

- Шаш алуға арналған машинка-триммер құрылғыға қажетті қондырманы орнатыңыз.
- Триммер құрылғыны ұстағанда триммер машинканың жүздері жөғары жаққа қарап тұру тиіс, енді желке жақтағы шашты алыңыз, ол үшін машинка арқылы ақырын мойындағы шаштарды алып, құрылғыны төменнен жоғарыға қарай, төбеге дейін жылжытыңыз.
- Құрылғының ауыстырмалы қондырмасы арқылы бір ұыс шаш іліп алыңыз.
- Шаш алу барысында құрылғыны желке бойымен, аздап-аздап жөғары жаққа ақырындап жылжытыңыз. Осылайша желкедегі шаштың барлығын қиып тастаңыз. Машинканы мойын жақтан құлақ жаққа жүргізіңіз.
- Шашты қысқартып алу үшін 3мм шағын телескоптық қондырманы қолданыңыз, құралды пайдаланып, оған жиірек басынқырап шашты алыңыз, анда-санда жөғары жаққа төбеге қарай құрылғыны жүргізіп, шашты қия беріңіз.

Самай жақтағы шашты алу:

- Осы функция үшін телескоптық қондырманы ең қысқа ұзындыққа орнатып, пайдаланыңыз немесе құрылғыны қондырмасыз қолданыңыз. Самайдағы бөлігіндегі шашты қиыңыз.
- Содан кейін, құрылғының телескоптық қондырмасын ұзынрақ ұзындыққа орнатып, әрі қарай шашты ала беріңіз.

Бастың жоғары жағында шаш алу:

- Қондырманың қажетті ұзындығын таңдап, триммер құрылғыға орнатыңыз, енді бастың жоғары жағындағы шашты алыңыз. Шашты өсу бағытына қарсы және өсу бағыты бойынша да қиюға болады, бірақ есіңізде болсын, өсу бағытына, қарсы қиылған шаш өсу бағыты бойынша қиылған шаштан қысқарақ болады. Сонымен шаш алатын триммер машинканы бастың жоғары жағынан шаштың өсу бағытына қарай құралды жүргізіп, шашты қиыңыз. Содан кейін аздап шаштың өсу бағытына қарсы қарай машинканы жүргізіп, маңдай жағынан бастап желкеге қарай құралды жылжытып, шашты қиыңыз.
- Егер шашты сәл қысқартқыңыз келсе, қондырманың ұзындығын таңдаңыз, қондырманы ең қысқа ұзындыққа орнатыңыз немесе кішірек қондырманы орнатыңыз да, қолданып, бастың жоғарыда жағында ұзын шаштың көлемін көтеру үшін қондырманы пайдаланыңыз және сонымен бірге шаш алуға арналған қондырмамен тегістеп, шашты үйлестіріп, жадағайлау үшін пайдаланыңыз.
- Бір бұрым шаштан алып ұзындығын реттеңіз, ол үшін шаштың қисық жерлерін анықтау үшін тарақпен тарап, қиыңыз. Сонымен Сіз өз қалауынша сәнді шаштың үлгісін жасап шығара аласыз.

Құрылғының қондырмаларын пайдаланбай шашты жадағайлау (жиіктеу):

- Мойын жағындағы шашты және самай жақтағы шашты жадағайлау үшін құрылғыдан қондырманы шешіп алыңыз.
- Құрылғыны өткір кескіш ернеуін бастың жоғары жағына қарай аударыңыз, самайдағы және мойын жақтағы шашты тегістеп қиыңыз. Шаш алатын триммер машинкаға күш салып, бас терісіне ұстараның жүзін тигізіп қатты баспай, шашты қиыңыз, себебі ұстараның ашық жүздері бастың терісіне тисе, жарақат тигізуі мүмкін.
- Қалған қысқа шаштарды ұстара арқылы алуға болады (құрылғының жеткізілім жиынтығына кірмейді).

Сақал мен жақ сақалдың қалпын және мұрттың қалпын керекті кейіпке келтіру

- Шаш алуға арналған машинка-триммер құрылғыны сақал мен жақ сақалдың қалпын керекті кейіпке келтіру үшін қолданыңыз.
- Шашты алу алдында сақал мен жақ сақалдың және мұрттың ұйсып қалған шашты жақсылап тарақпен тараңыз.
- Шаш алу барысында триммер құрылғыны ең алғашқы рет пайдаланған кезде, құрылғымен шашты қалай алу болатынын білу үшін, алдымен құрылғының жиынтықтығына кіретін ең ұзын ауыстырмалы қондырмасын бірнеше рет қолданыңыз.
- Үш күндік қайратты шашты алу үшін ұзындығы минималды 1мм жүздері бар қондырмасын пайдаланыңыз, ал «толық сақалы» кейіптегі сақалы үшін ұзындығы минималды 6-9мм жүздері бар қондырмасын қолдануға кеңес беріледі.

Сақал қалпын керекті кейіпке келтіру үшін алдымен сақалдың қай стилі сізге жарасады екеніне назар салып, білу қажет, ол үшін төмендегі суретте көрсетілген сақалдың бірнеше стилі көрсетілген.

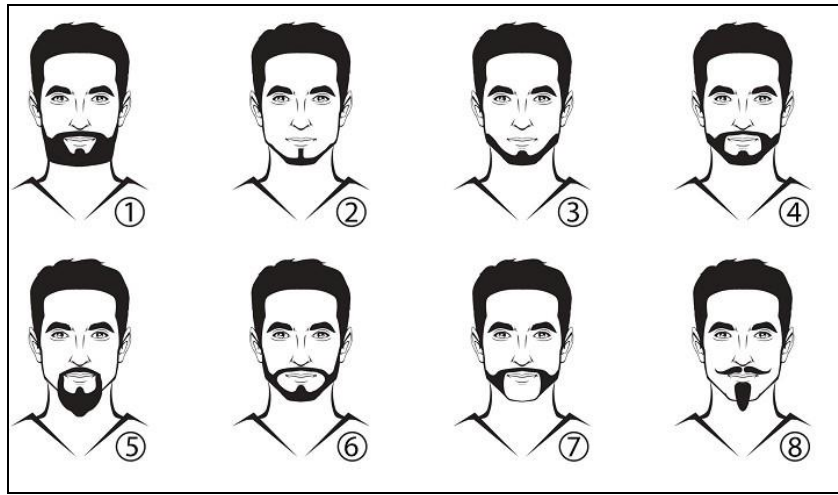

Сақал мен жақ сақалдың қалпын керекті кейіпке келтіру барысындағы негізгі кезеңдері

1. Ер адамның келбетінде сақалдың негізгі көлемін қырқып алу;
2. Мұрттың және еріннің астындағы шаш кірпікшелердің әр түрлі ұзындығын анықтап, тегістеу және қырқып алу;
3. Ер адам мойынның сызық бағыттарына қарай сақалдың қалпын керекті сәнді кейіпке келтіріп, тегістеу және қырқып алу;
4. Ер адам бетінің бейнесіне қарай сақалдың қалпын керекті сәнді кейіпке келтіріп, тегістеу және қырқып алу;
5. Жақ сақалдың (бакенбардтың) қалпын керекті сәнді кейіпке келтіріп, тегістеп қырқып алу;

Сақалды алу үшін триммер құрылғыны (құрылғыға қондырмасы орнатылған күйінде) кескіш жиынтық блогымен төмен қарата ұстап, мойын жағынан жоғарыға қарай жүргізіп беттің қырылмаған аймағына қарай және сақалдан мойын бөлігіне қарай бағыттарды таңдап, жылжытыңыз. Сақалды алу барысында шаш алатын триммер құрылғыға күш салып, бас терісіне ұстараның жүзін тигізіп қатты баспай, шашты қиыңыз, себебі ұстараның ашық жүздері бастың терісіне тисе, жарақат тигізуі мүмкін, құрылғыдағы қондырманың жүздері төмендегі суретте көрсетілгендей терімен жанасуы керек.

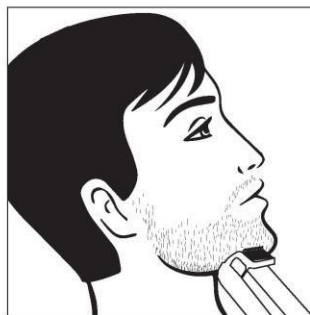

Назар аударыңыздар! Шашты алған кезде қырқып тастаған шаштар жүздерінің арасына түсіп, бітелуі мүмкін. Триммер құрылғыдағы қондырмасының жүздеріне қиылған шаштар баттасып жиналса, құрылғыдағы қондырмасының жүздерінен қиылған шаштарды алып тастап отырыңыз, немесе қондырмасының жүздерін баттасып жиналған шаштардан қылшақтың көмегімен тазартыңыз.

Назар аударыңыздар! Сақалды алып болған соң, қыру барысында иектегі қылдарды бірқалыпты теп-тегіс етіп қырып алу үшін құрылғыдағы ұстараның жүзін теріге тым жақын ұстап, күш салып басып, қылдарды алуға болмайды.

Мойын жағындағы және беттің қырылмаған аймағындағы шашты қырқып алу үшін триммер құрылғыдан қондырманы ажыратып алыңыз да, триммер машинканы мойын жақтан бастап, мойын бойымен аздап-аздап жоғары жаққа, сақалдың белгіленген бөлігіне қарай жүргізіп, жылжытыңыз.

Шашты қырқып алған кезде, шаштың бір қалыпты ұзындығын теп-тегіс алу үшін триммер құрылғыдағы кескіш жүздерін төмен қарай аудары ұстап, құралды шаштың өсуі бағытымен жүргізіп, шашты тегістеп, қырқып алыңыз.

Шаш алу барысында мойын жағындағы және беттің қырылмаған аймағындағы қысқа шашты, сондай-ақ, еріннің астындағы шаш кірпікшелерді не керексіз қалған қысқа шаштарды алу үшін ұстара арқылы алуға болады (құрылғының жеткізілім жиынтығына кірмейді).

Шашты қырқып алған соң, құрылғыны сөндіріп, әрдайым оның жүздерін және қондырмаларын тазалаңыз.

Құлақтағы және мұрындағы шаш кірпікшелерді алу.

- Құлақтағы және мұрындағы шаш кірпікшелерді алар алдында триммер құрылғыға қажетті қондырманы жалғастырып, орнатыңыз.

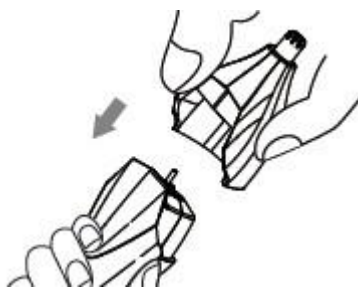

- Триммер құрылғыны іске қосу үшін оның іске қосу/сөндіру тетігін басып, жоғары қарай жылжытып, «ON» белгісі бар жаққа орнатыңыз.

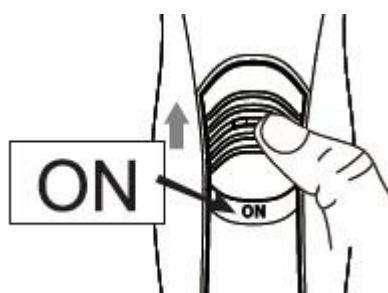

- Триммер құрылғының арнайы қондырмасын абайлықпен мұрын қуысына немесе сыртқы құлақ тесігіне (каналына) кіргізіңіз, жарақат алмас үшін қондырманы мұрын қуысына немесе сыртқы құлақ тесігіне 0,5мм-ден артық тереңдікке кіргізбеңіз. Құлақ қалқанындағы артық шаш кірпікшелерді жою барысында құрылғыны жайлап айналдыра бұрап, баяу қозғалыспен артық шаш кірпікшелерді алу керек.

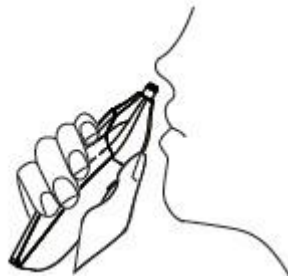

- Денсаулықты сақтау мақсатында, гигиена талаптарына сәйкес триммер құрылғының аталған қондырмасын тек бір адам ғана қолдануы керек.

8. Тазарту және күтім

- Шаш алуға арналған машинка-триммер құрылғыны тазалар алдында әрдайым оны сөндіріп, құрылғының электр желілік баусымның айыртетігін бірден электрлік қоректену желіден ажыратыңыз.
- Шаш алуға арналған машинка-триммер құрылғының қондырмаларын және жүздерін әр пайдаланған сайын құрылғының жеткізілім жиынтықтығына кіретін қылшақпен тазалаңыз, жүздеріндегі қалған шаштың қалдықтарын қылшақтың көмегімен тазартыңыз.

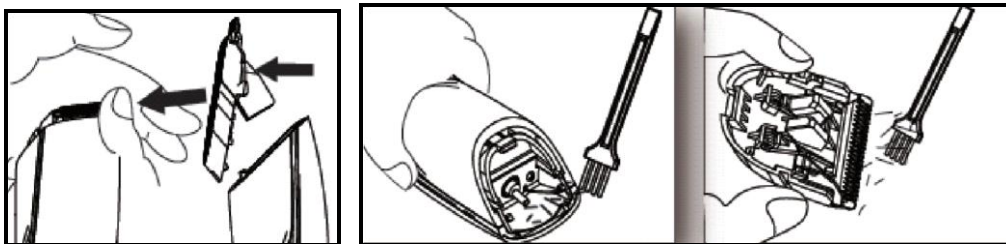

- Триммер құрылғы дұрыс істеп тұрғанына қамтамаз ету үшін оның ұстара жүздерін үнемі май тамызап майлау қажет (құралдың жүздерін майламай пайдалансаңыз, олардың жүрісі бір қалыптылық болмай, тіпті қызып кетуі мүмкін, сонымен оның бастапқы құнының бірте-бірте төмендеп, тозуына әкеледі), ал құралдың жүздерінде артық май болса, ол артық май шашқа жағылып, шашты кірлетеді және майлы жүздеріне қиылған шаштар баттасып жиналады.
- Аккумуляторлық батареяны әрбір 6 айдың ішінде кем дегенде 1 рет қайта зарядтауға кеңес беріледі, тіпті егер, триммер құрылғы ұзақ уақыт қолданылмаса.
- Триммер құрылғының сыртқы корпусын, оның жеткізілім жиынтықтылығына кіретін барлық бөлшектері мен керек-жарақтарын, сонымен қатар оның қондырмаларын және ұстара жүздерін тазартып, күтім жасау барысында абразивті заттары бар жуғыш не тазартқыш құрылғыларды ешқашан пайдаланбаңыз, қолданбаңыз, тек қана құрғақ таза матамен сүртіңіз.
- Шаш алуға арналған машинка-триммер құрылғыны суға батырып салуға мүлдем болмайды.
- Триммер құрылғы жабық, құрғақ әрі салқын, таза жерде сақталуы тиіс.
- Құрылғыны тасымалдау барысында түпнұсқалық зауыттық орама мен қаптама қорабын пайдаланыңыз.

9. Сақтау жөніндегі ережелер

Тұрмыстық электр құрылғылар қоршаған ауа температурасы плюс 40°C -тан аспайтын және салыстырмалы ылғалдығы 70%-дан жоғары емес, қышқылды және электрлі құралдар

материалдарына теріс әсер ететін өзге де будың, шаңның болмауы жағдайында жабық, құрғақ әрі таза бөлмежайда сақталуы тиіс.

10. Тасымалдау жөніндегі ережелер

Электрлі құрылғыларды тасымалданатын нақты бір көлік түрінде әрекет ететін жүкті тасымалдау және жүк тиеу-түсіру жұмыстарын қамтамасыз ететін жүкті тасымалдау ережелеріне сәйкес жабық көлік құралдарының кез келген түрінде тасымалдайды. Құрылғыны тасымалдау барысында түпнұсқалық зауыттық орама мен қаптама қорабын пайдаланыңыз.

Құрылғыларды тасымалдау барысында оларды тікелей механикалық бүлінулерден, қызудан, оған тіке күн сәулесінің, атмосфералық жауын-шашындардың түсуінен, ылғал мен агрессивті жемірлі орталар әсер етуінен қорғау шарттары қамтамасыз етілуі керек, сондай-ақ, құрылғылардың бұзылу қаупін туғызатын себептерін болдырмау үшін жоғарыда аталған әсерлердің кездейсоқ тигізу мүмкіндігін болдырмауы керек.



Шаш алуға арналған машинка-триммер құрылғыны пайдалану барысында жарақаттанып қалу мүмкіндігін болдырмау мақсатында, сондай-ақ бұл құрылғының бұзылу қаупін туғызатын себептерін болдырмау үшін, сонымен қатар өрт қаупі бар жағдайларды болдырмау үшін осы нұсқалықта берілген барлық қауіпсіздік жөніндегі талаптары мен ережелерін және де, тұрмыстық электрлі құрылғылармен пайдалану кезіндегі қауіпсіздік бойынша барлық қолданыстағы жалпы нұсқауларын және техникалық пайдалану қағидаларын, сонымен бірге бұл құрылғымен жұмыс атқару барысындағы қауіпсіздік жөніндегі негізгі сақтық шараларын қатаң сақтау қажет.

ЖАРАМСЫЗ ДЕП ТАБЫЛҒАН ТҰРМЫСТЫҚ ЭЛЕКТРЛІК ҚҰРЫЛҒЫЛАР МЕН ТЕХНИКАЛЫҚ БҰЙЫМДАРДЫ КӘДЕГЕ ЖАРАТУ ЖӨНІНДЕГІ ТАЛАПТАР

Пайдалану мерзімі аяқталғаннан кейін электр құрылғыны әдеттегі тұрмыстық қалдықтармен бірге лақтырмай, оны одан әрі кәдеге жарату мақсатында, қалдықтарды қабылдаумен, қайта өндеумен және кәдеге жаратумен айналысатын ресми пунктке өткізіңіз. Сөйтіп, Сіз қоршаған ортаны сақтауға көмектесесіз.

Жарамсыз деп табылған тұрмыстық электрлік құрылғылар мен техникалық бұйымдарды кәдеге жарату барысында пайда болатын қатты тұрмыстық қалдықтар белгіленген тәртіппен және салалық нормативті құжаттары бойынша көзделген қолданыстағы ережелер мен нормаларға сәйкес, соның ішінде «Өндіріс пен тұтыну қалдықтарын орналастыру мен залалсыздандыру бойынша гигиеналық талаптар» Санитарлық-эпидемиологиялық ережелер мен нормаларға 2.1.7.1322-03 сәйкес кәдеге жарату үшін міндетті түрде жиналуы тиіс.

11. Бұл құрылғыны тауар ретінде өткізу жөніндегі ережелер

Бұл құрылғыны тауар ретінде өткізу жөніндегі ережелері белгіленген емес.

12. Құрылғының техникалық сипаттамалары

Кернеуі: 220-240 В.

Жиілігі: ~ 50 Гц.

Толықтай зарядталған (оқтаулы) батареяның жұмысының уақыты: 45 минутқа дейін.

Қорғаныс жіктелімі – II

R- қайта зарядтауға болады.

Ескертпе: Өзгерістер мен жетілдіруді енгізудің ұдайы үрдісінің орын алуынан, нұсқаулық пен бұйымның арасында қандай да бір айырмашылық байқалуы мүмкін. Өндіруші, тұтынушының бұған назар аударатынына үлкен үміт артады.

13. Сертификаттау жөніндегі ақпарат

Бұйым КО ТР 004/2011 "Төмен вольтты құралдардың қауіпсіздігі туралы", КО ТР 020/2011 "Техникалық құралдардың электромагниттік үйлесімдігі", ЕАЭО ТР 037/2017 "Электротехника және радиоэлектроника бұйымдарында қауіпті заттардың қолданудағы шектеулер туралы" талаптардың сәйкестігін растау процедурасынан өткен және Кедендік Одақтың мүше мемлекеттері нарығында бұйымдарды ұстаудың бірыңғай белгісімен таңбаланады.

Сәйкестік сертификатының/декларациясының нөмірі және оның қолданылу мерзімі туралы ақпаратты Сіз POLARIS бұйымын сатып алған жерде немесе өндірушінің Уәкілетті өкілінен ала аласыз



Бұйымның есептік жарамдылық мерзімі: 3 жыл.

Аккумуляторлық батареяның қызмет мерзімі: 1 жыл. Кепілдік

мерзімі: 1 жыл сатып алған күннен бастап санағанда.

Құрылғының өңделіп шығарылған күні мен жылы: құрылғының сыртында, оның техникалық төлқұжатты сәйкестендіру тақтайшасында көрсетілген.

Тауарды өткізу ережелері белгіленген емес.

Өндіруші: НИНБО ХЭНСФОРТ ОВЕРСИЗ ЭЙША ЛИМИТЕД

Мекенжайы: № 158 Доншан Лю, Хушан Чжидао, Цыси, Чжэцзян провинциясы, ҚХР
Manufacturer: NINGBO HANSFORT OVERSEAS ASIA LIMITED

No. 158 Dongshan Lu, Hushan Jiedao, Cixi City, Zhejiang Province, PRC

Импорттаушы және Өндірушінің РФ және Кедендік Одақтың мүше мемлекеттеріндегі Уәкілетті өкілі:

"ЭйДжиАй Электроникс" ЖШҚ, Ресей, 115419, Мәскеу қ., Орджоникидзе көшесі, 11-үй, 3-құрылыс, 4-қабат
I-үй-жай 13-бөлме Бірыңғай анықтама қызметінің телефоны: 8-800-700-11-78

Өндірілген айы мен жылы туралы ақпаратты құралдағы төлқұжаттық тақтайшадан қарау қажет.

КЕПІЛДІК МІНДЕТТЕМЕ

Бұйым: Шаш алуға арналған машинка-триммер құрылғы

Үлгісі: PNC 1201R

Осы кепілдік бұйымды сатып алудың расталған күнінен бастап 12 ай бойы әрекет етеді және «Тұтынушылардың құқықтарын қорғау туралы» Кедендік одақтың мүше мемлекеттерінің Заңына сәйкес бұйымға кепілдік қызмет көрсетілуін білдіреді.

1. Өндірушінің кепілдікті міндеттемелері «POLARIS» сауда маркасымен шығарылатын және өндіруші уәкілеттік берген сатушылардан, кепілдік қызмет көрсетілетін елдерде (сатып алу орнына қарамастан) сатып алынған барлық үлгілерге қолданылады.
2. Бұйым пайдалану жөніндегі нұсқаулыққа және қауіпсіздік жөніндегі ережелер мен талаптарды сақтауға қатаң сәйкестікте пайдаланылуы тиіс.
3. Осы кепілдік тауарды тұтынушыға бергеннен кейін пайда болған келесі кемшіліктерге қатысты болмайды:
 - Химиялық, механикалық немесе өзге де әсер ету, бөгде заттардың, сұйықтықтардың, жәндіктердің және олардың тіршілік ету өнімдерінің бұйымның ішіне түсуі;
 - Бұйымды оның тікелей міндетінен тыс пайдалануында болатын қате пайдаланылуы, сондай-ақ Пайдалану жөніндегі нұсқаулықтың және қауіпсіздік техникасы ережелерінің талаптарын бұза отырып, бұйымды орнату және пайдалану;
 - Бұйымды ол арналмаған мақсаттарда пайдалану;
 - Қалыпты пайдалану, сонымен қатар функционалдық қасиеттеріне әсер етпейтін: сыртқы немесе ішкі беттің механикалық зақымдануы (майысулар, сызаттар, ескірулер), металл түсінің табиғи өзгеруі, оның ішінде құбылмалы және қара дақтардың пайда болуы, сондай-ақ жабынды зақымдалған жерлерде және металдың жабылмаған учаскелерінде металл жемірілуі;
 - Әрлеу бөліктерінің, саптамалардың және керек-жарақтардың, шамдардың, батареялардың, қорғаныс экрандарының, сүзгілердің, қоқыс жинағыштардың, тығыздағыш элементтердің, белдіктердің, щеткалардың және пайдалану мерзімі шектеулі басқа бөлшектердің және жұмыс кезінде табиғи тозуға ұшырайтын бөлшектердің тозуы;
 - Авторизацияланған сервис орталықтары болып табылмайтын тұлғалар немесе ұйымдар өндірген бұйымды жөндеуі*;
 - Бұйымның тасымалдау кезіндегі, дұрыс пайдаланбау, сондай-ақ бұйымның конструкциясында көзделмеген модификациялармен немесе өз бетінше жөндеумен байланысты зақымданулары.
4. Егер бұйымда паспорттық сәйкестендіру тақтайшасы болмаса немесе ондағы деректер өшірілген немесе түзетілген болса, өндірушіге кепілдікті міндеттеме жүктелмейді.
5. Бұл кепілдік тек жеке тұрмыстық қажеттіліктерге арналған бұйымдарға жарамды және коммерциялық, өнеркәсіптік немесе кәсіби мақсаттарға пайдаланылатын бұйымдарға қолданылмайды.

Назар аударыңыз!! Өндіруші POLARIS бұйымымен адамдарға, үй жануарларына, қоршаған ортаға тікелей немесе жанама келтірілген зиян немесе егер бұл бұйымды пайдалану және орнату ережелерін немесе шарттарын сақтамау, тұтынушының немесе үшінші тұлғалардың қасақана немесе абайсыз әрекеттері нәтижесінде болған жағдайда мүлікке келтірілген зиян үшін жауапты болмайды.

POLARIS бұйымдарына техникалық қызмет көрсету, сапаны тексеру, кепілдік және кепілдік жөндеу бойынша барлық сұрақтар бойынша жақын жердегі POLARIS қызмет көрсету орталығына немесе сатушыға – POLARIS өкілетті дилеріне хабарласыңыз

POLARIS бұйымдарына кепілді жөндеуді тек POLARIS авторландырылған сервистік орталықтары жүзеге асырады.

* Компания сайтындағы авторизацияланған сервис орталықтарының мекенжайлары: www.polar.ru

[Кепілдік жөндеу кезінде бұйымды сатып алу күнін растау немесе заңда көзделген өзге де талаптарды ұсыну үшін сізден сатып алу туралы құжаттарды сақтауды сұраймыз.](#)

[Мұндай құжаттар POLARIS толтырылған кепілдік талоны, кассалық чек немесе сатушының түбіртегі, сатып алу күні мен орнын растайтын өзге де құжаттар болып табылуы мүмкін.](#)

[Бұйымды сатып алу күнін растайтын құжат ұсынылмаған кезде кепілдік мерзімі бұйым дайындалған күннен бастап есептеледі.](#)

[Дайындалған күні бұйымның артқы қабырғасындағы паспорттық сәйкестендіру тақтайшасында көрсетілген](#)